

禁止	●汚れた手やスポンジなどで本体内部、注ぎ口、および浄水カートリッジに触れないでください。
指示	●万が一使用している部品、製品に破損がある場合、破損した箇所は直ちに使用を停止し、「クリンスイサー」に問い合せの上、新しい製品に交換してください。
禁止	●水道水の材質基準に適合した水でのご使用ください。体調を損なうおそれがあります。

## 注意

分解禁止	●分解禁止 してはいけない『分解禁止』内容を表します。
禁止	●禁止 してはいけない『禁止』内容を表します。
指示	●指示 必ずしてほしい『指示』内容を表します。
注意	●注意 けがをしたり、周辺の家具に損害を与える可能性のある内容を表します。

次のような記号を警告表示として使用しています。

ここに示した注意は、お守りいただけない場合重大な結果に結びつく可能性があります。いずれも、安全に関する重要な内容を記載していますので、必ずお守りください。

## ② 安全上の注意

### ① 全部そろっていますか(各部のなまえ)

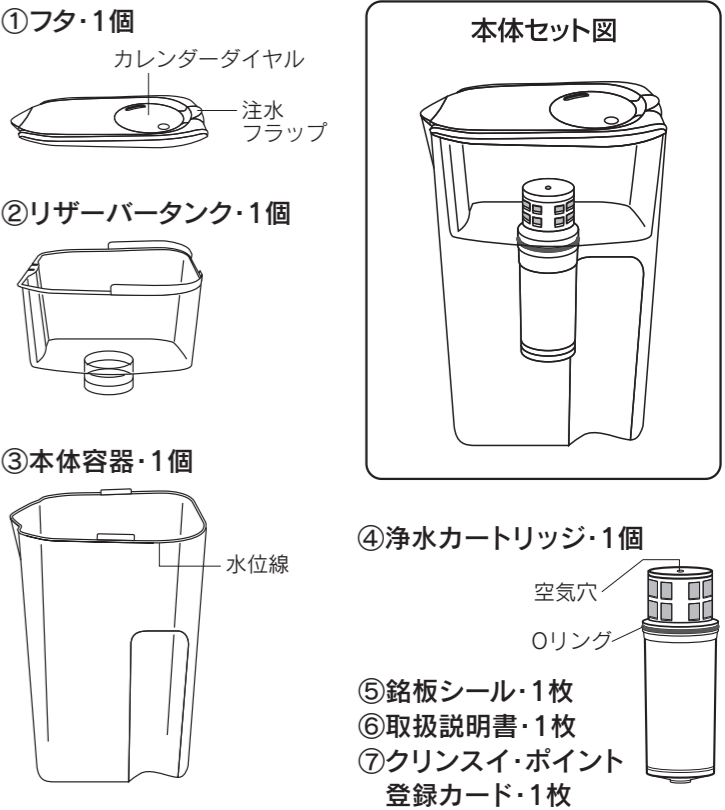

(お願い) 銘板シールを本体容器の底などに貼ってご使用ください。

万が一、足りないものがあるときや、破損していたときには、すぐにお買上げの販売店まで、お申し出ください。

指示	●本体容器・リザーバータンク・フタ・浄水カートリッジは必ずセットでご使用ください。
指示	●浄水カートリッジの使用開始時は「④使用方法」の「浄水カートリッジの準備」を必ず行ってください。
指示	●リザーバータンク内の水が全てもろ過されてからご使用ください。注ぐときに浄水の中に原水が混入するおそれがあります。
指示	●氷を用いて冷水を作る場合は、リザーバータンクに氷を入れてください。
指示	●浄水カートリッジの空気穴は、浄水部に直接入れると水が溢れた水は浄水されません。
指示	●浄水カートリッジの空気穴は、ふさがれないでください。ろ過時間が長くなります。

### 浄水を正しくお使いいただくために

指示	●水は、常に本体ごと冷蔵庫に保管してください。
指示	●室温で長時間放置しないでください。
指示	●麦茶などのリザーバータンク・ジュース・牛乳など水道水以外のものを絶対に入れないでください。
禁止	●浄水は養魚用などには使用しないでください。
禁止	●浄水は養魚用などには使用しないでください。

### 浄水の取り扱いはここに

禁止	●コソ口近くに置かないでください。
禁止	●加熱しないでください。
禁止	●浄水カートリッジには35℃以上のお湯を通さないでください。
禁止	●食品乾燥機・食器洗い機に入れないでください。
禁止	●直射日光のあたるところ、炎天下の車内など高温になる場所に放置、保管しないでください。
禁止	●凍結させないでください。冷蔵庫(フリーザー)、チルド室に入れないでください。

### 本体破損・故障・性能劣化を防ぐためのお願い

指示	●本体容器は定期的に洗浄してください。
指示	●長時間使用しなかった場合には本体容器を清潔なスポンジを用いて台所用中性洗剤で洗い、よくすすいで、新しい浄水カートリッジに交換してください。
指示	●長期間使用しなかった場合には本体容器を清潔なスポンジを用いて台所用中性洗剤で洗い、よくすすいで、新しい浄水カートリッジに交換してください。

### 清潔に保つために

指示	●コソ口近くに置かないでください。
指示	●加熱しないでください。
指示	●浄水カートリッジには35℃以上のお湯を通さないでください。
指示	●食品乾燥機・食器洗い機に入れないでください。
指示	●直射日光のあたるところ、炎天下の車内など高温になる場所に放置、保管しないでください。
指示	●凍結させないでください。冷蔵庫(フリーザー)、チルド室に入れないでください。

### ③ 使用上の注意

分解禁止	●本体、フタ、浄水カートリッジは分解しないでください。
禁止	●本体容器のせまい部分を無理に洗わないでください。
禁止	●ぬれた手で持ち運びしないでください。
禁止	●本体容器・リザーバータンク・フタのお手入れに、クレンサーやシンナーなどを使用しないでください。

## 保証規定

## 浄水器保証書

(本書は再発行致しませんので大切に保管してください。)

【保証規定】

- 保証期間内に取扱説明書、本体貼り付けラベルなどの注意書きに従った正常な使用状態で故障した場合には、商品と本書をご持参ご提示のうえ、お買上げの販売店に修理をご依頼ください。本書記載内容にもつき無料修理いたします。
- ご転居、ご贈答品などで本保証書に記入してあるお買上げの販売店に修理をご依頼できない場合は、クリンスイサーサービスセンターSC 係 0120-086-866 へご相談ください。
- 保証期間内でも次の場合には有料修理となります。
  - イ. 消耗品である浄水カートリッジ、パッキンなどの代金および交換作業費
  - ロ. 使用上の誤りおよび不当な修理や改造による故障および損傷
  - ハ. お買上げ後の落下などによる故障および損傷
  - ニ. 火災、地震、水害、落雷その他天災地変、公害による故障および損傷
  - ホ. 本書の提示がない場合
  - ヘ. 本書にお買上げ年月日、お客様名、販売店名の記入のない場合、あるいは字句を書き替えられた場合
- 本書は日本国内においてのみ有効です。
- お客様のご事情により出張修理を依頼された場合は、出張に要する実費を申し受けます。

※本書の内容並びにご不明の点は、お買上げの販売店またはクリンスイサーサービスセンターSC 係 0120-086-866 にご相談ください。

※保証書に記載された個人情報情報はアフターメンテナンスや点検の実施に利用させていただき場合がありますのでご了承ください。

保証期間	期間(お買上げ日より)1年(浄水カートリッジを除く)			
お買上げ	年月日	年	月	日
	品名	ポット型浄水器 CP012, CP405, CP407		
お客様	ご住所			
	フリガナ			
	お名前			
様				
お電話				

住所、お買上げ店、電話番号

総販売元/三菱ケミカル・クリンスイ株式会社  
クリンスイサーサービスセンターSC係 0120-086-866

www.cleansui.com



## 取扱説明書

このたびは、「クリンスイ」をお買い求めいただき、まことにありがとうございました。

この説明書は保証書とともに大切に保管してください。

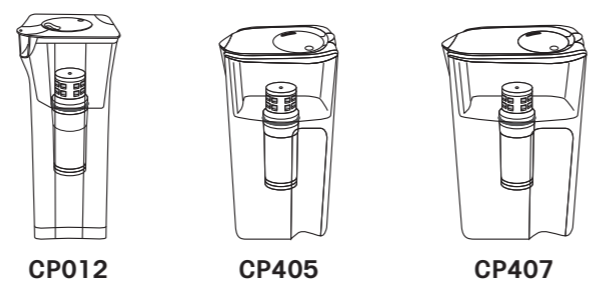

## ポット型浄水器 CP012 CP405 CP407

ご使用前に必ずお読みください。

## 目次

- ① 全部そろっていますか(各部のなまえ)
- ② 安全上の注意
- ③ 使用上の注意
- ④ 使用方法
- ⑤ 浄水カートリッジの交換方法
- ⑥ 浄水カートリッジの交換時期について
- ⑦ お手入れ/故障かな?と思ったら
- ⑧ 仕様・性能/アフターサービス

## ④ 使用方法 ※イラストはCP407

### 清潔な手でご使用ください。

●細菌が繁殖するおそれがあります。

浄水カートリッジに粉がついている場合は、使用前に水道水で洗い流してください。これは浄水器のろ材で異常ではありません。また使用中、リザーバー内部にろ材が少し出てくる場合でも、中空糸膜でろ過され、浄水には出てきませんのでそのままご使用ください。浄水性能への影響はありません。

### 使いはじめ

#### [本体セットの準備]

1 本体容器、フタは水道水で洗います。洗剤を使用する場合は薄めた中性洗剤にて洗い、よくすすぎ洗い流してください。

☞ 浄水カートリッジは洗剤で洗わないでください。

#### [浄水カートリッジの準備]

※浄水カートリッジはOリングより上をもつようにしてください。

1 浄水カートリッジを袋から取り出し青いフィルムをはずします。

2 浄水カートリッジを水道水で洗います。

3 浄水カートリッジをリザーバータンクに押し込み、取り付けます。(止まるまで)

4 本体容器に約2/3の高さまで水を入れます。

5 3で浄水カートリッジを取り付けたリザーバータンクを本体容器にセットし、フタをします。

6 そのまま20分放置します。

7 20分以上経過したら、水を捨てます。

8 水位線まで水道水を入れ、そのまま自然ろ過します。

9 水がろ過されたら、本体容器に溜まった水を捨てます。

※新品時のろ過は、7～10分程度かかります。水温が低い場合は、さらに時間がかかります。

10 8,9の操作をあと2回(合計3回)繰り返します。

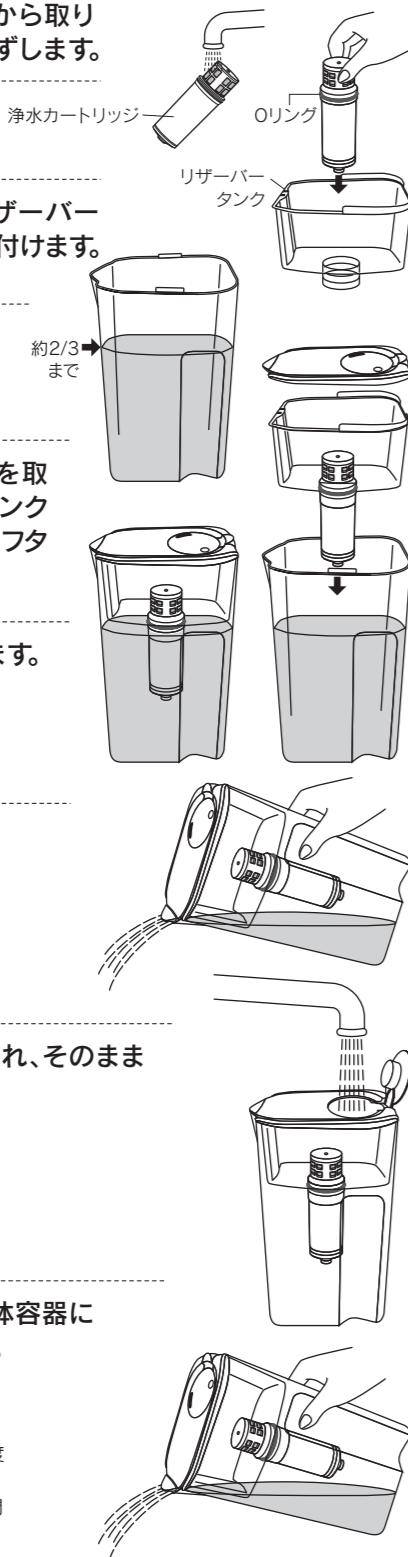

### 使いかた

1 カレンダーダイヤルの位置をあわせませす。

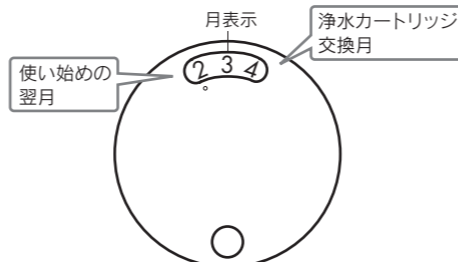

フタのダイヤルをまわし、○印を翌月に合わせませす。窓から見える月が、浄水カートリッジ使用可能期間です。

例) 1月に使い始める場合、○印を2月に合わせてください。4月のうちに浄水カートリッジを交換してください。

2 水道水を入れ、注水フラップを閉じます。

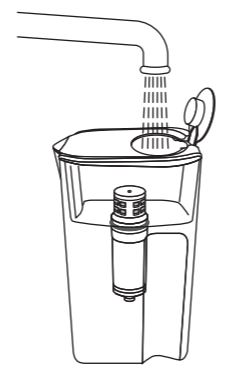

#### [フタの外し方/付け方]

●取り外すとき

フタのくぼみに指をかけて、後方にスライドさせてください。

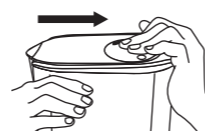

●取り付けるとき

フタを本体に乗せ、手で押さえながら前方へカチッと音がするまでスライドさせてください。

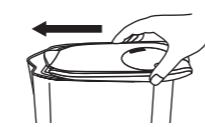

3 本体をまっすぐに立て、ろ過させませす。

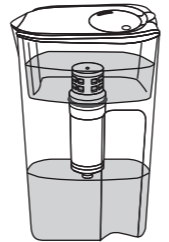

☞ 冷蔵庫に収納する際、本体を斜めにしたり、揺らしたりしないでください。水があふれることがあります。

4 ろ過した水を使います。

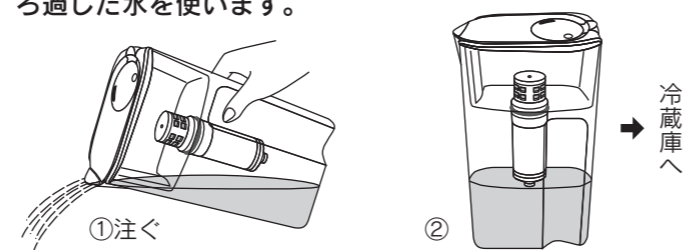

※水を注ぐときはフタを必ず閉じてください。

※リザーバー内部の水が全てろ過されてからご使用ください。浄水(ろ過した水)の中に原水(ろ過前の水)が混ざってしまいます。

## ⑤ 浄水カートリッジの交換方法

1 使用済みの浄水カートリッジを上引に引っ張ってははずします。

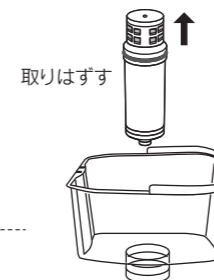

●ご使用済みの浄水カートリッジは、プラスチック製品としてお住まいの自治体の区分に従って廃棄してください。

2 浄水カートリッジの準備をします。

※詳しくは、④使用方法、使いはじめ[浄水カートリッジの準備]をご覧ください。

3 カレンダーダイヤルの位置を合わせませす。

※詳しくは、④使用方法、使いかたの1をご覧ください。

## ⑥ 浄水カートリッジの交換時期について

3ヶ月ごとに浄水カートリッジを交換してください。次の場合には早めの交換をおすすめします。

●カルキ臭や味が気になってきたとき。  
●長期間ご使用にならなかったとき。

別売品 〈交換浄水カートリッジ〉 品番CPC5W(2個入)

## ⑦ お手入れ/故障かな?と思ったら

### お手入れ

いつまでも清潔にご使用いただくために、本体容器のお手入れを必ずしてください。

●本体容器は、水道水で洗い、よくかわかしてください。  
●洗剤を使用する場合は薄めた中性洗剤にて洗い、よくすすぎ洗い流してください。  
●よごれが気になる場合は台所用漂白剤にてつけ置き洗いし、その後よくすすいでください。(洗剤の使用法は漂白剤の使用説明をお読みください)

☞ 浄水カートリッジは洗剤や漂白剤を使用しないでください。

### 故障かな?と思ったら

症状	考えられる原因	処置
においが取れない 味がおかしい	浄水カートリッジが確実に取り付けられていますか?	浄水カートリッジを取り付け直してください。(④使用方法)
	浄水カートリッジの交換時期が過ぎていませんか?	浄水カートリッジを交換してください。
ろ過速度が極端に遅い	④使用方法の使いはじめ[浄水カートリッジの準備]はしましたか?	④使用方法の使いはじめ[浄水カートリッジの準備]をしてください。
	空気穴をふさいでいませんか? つまっていませんか?	軽くたたかしてください。
	中空糸膜が目詰まりしています。	浄水カートリッジを交換してください。
リザーバー内部に粉が混ざる	活性炭などのろ材で異常ではありません。	浄水には出てきませんのでそのままご使用ください。浄水性能への影響はありません。

## ⑧ 仕様・性能/アフターサービス

### 仕様・性能

品名		ポット型浄水器 クリンスイ		
品番		CP012	CP405	CP407
浄水カートリッジ		CPC5		
材料の種類	本体: SAN樹脂(AS樹脂) 浄水カートリッジ: ABS樹脂 リザーバータンク: MBS樹脂 フタ: ABS樹脂、ポリプロピレン			
ろ材の種類	中空糸膜(ポリエチレン)、セラミック、活性炭			
ろ過流量	0.10L/分			
遊離残留塩素	総ろ過水量200L、除去率80%、JIS S 3201試験結果			
濁り	総ろ過水量200L、ろ過流量50%、JIS S 3201試験結果			
クロロホルム	総ろ過水量200L、除去率80%、JIS S 3201試験結果			
プロモジクロロメタン	総ろ過水量200L、除去率80%、JIS S 3201試験結果			
ジプロモクロロメタン	総ろ過水量200L、除去率80%、JIS S 3201試験結果			
プロモホルム	総ろ過水量200L、除去率80%、JIS S 3201試験結果			
テトラクロロエチレン	総ろ過水量200L、除去率80%、JIS S 3201試験結果			
トリクロロエチレン	総ろ過水量200L、除去率80%、JIS S 3201試験結果			
総トリハロメタン	総ろ過水量200L、除去率80%、JIS S 3201試験結果			
CAT(農業)	総ろ過水量200L、除去率80%、JIS S 3201試験結果			
2-MIB(カビ臭)	総ろ過水量200L、除去率80%、JIS S 3201試験結果			
溶解性鉛	総ろ過水量200L、除去率80%、JIS S 3201試験結果			
1,2-DCE*	総ろ過水量200L、除去率80%、JIS S 3201附属書A試験結果			
ベンゼン	総ろ過水量200L、除去率80%、JIS S 3201附属書A試験結果			
陰イオン界面活性剤	総ろ過水量200L、除去率80%、JIS S 3201試験結果			
フェノール類	総ろ過水量200L、除去率80%、JIS S 3201試験結果			
ジオスミン	総ろ過水量200L、除去率80%、JIS S 3201試験結果			
鉄(微粒子状)	除去率80%、JWPAS B試験結果			
アルミニウム(中性)	除去率80%、JWPAS B試験結果			
ろ過水容量	0.9L	1.4L	1.9L	
ろ材の取替時期の目安	(1日2L使用した場合)3ヶ月			
容器サイズ(幅×奥行×高さ)	105×105×288mm	105×158×280mm	105×193×280mm	
質量(満水時)	550g(1,450g)	680g(2,080g)	800g(2,700g)	

※1,2-DCE: シス-1,2-ジクロロエチレン及びトランス-1,2-ジクロロエチレン

●ご使用済みの本体は、プラスチック製品としてお住まいの自治体の区分に従って廃棄してください。

### アフターサービス

●保証書について

この浄水器クリンスイ(CP012, CP405, CP407)には保証書が付いておりますので、必ず「販売店名、購入日」等の記入をお確かめになり、保証書内容をよくお読みの後、大切に保管してください。保証期間はご購入の日より1年です。

●修理を依頼されるとき

- 保証期間中に修理をお受けになる場合には恐れ入りますが、ご購入の販売店まで保証書を添えて商品をご持参ください。保証書の記載内容により、販売店が修理させていただきます。
- 保証期間を過ぎているときにはご購入の販売店にまずご相談ください。修理により商品の機能が維持できる場合には、ご希望により有料で修理させていただきます。
- 部品(浄水カートリッジを含む)の最低保有期間は本体製造打切り後、最低5年間です。
- 販売店でおわかりにならない時は、下記のご相談窓口におたずねください。

クリンスイサービスセンター 0120-086-866  
SC係 受付時間: 平日10:00~17:00/土・日・祝日休み